

SAMSUNG

Инструкция для пользователя стиральной машины

B1515J B1513J
B1415J B1413J
B1315J B1313J
B1215J B1213J
B1115J B1113J
B1015J B1013J
B915J B913J
B815J B813J



Зарегистрируйтесь в клубе Samsung на сайте
www.samsung.com/global/register

Техника безопасности

Поздравляем вас с покупкой стиральной машины компании Samsung. Данная Инструкция для пользователя содержит важную информацию по установке, использованию стиральной машины и уходу за ней. Найдите время, чтобы прочесть эту Инструкцию, так как она поможет вам в полной мере использовать все возможности вашей стиральной машины и пользоваться ею в течение многих лет.

Прежде, чем пользоваться стиральной машиной

- Упаковочные материалы могут быть опасны для детей; держите упаковочные материалы (пластиковые мешки, полистирол, и т.д.) в недоступных для детей местах.
- Эта стиральная машина предназначена только для домашнего применения.
- Подключение стиральной машины к водопроводу и к электрической сети должен выполнять квалифицированный специалист, соблюдая инструкции фирмы-изготовителя (см. раздел "Установка стиральной машины" на стр. 2) и местных правил техники безопасности.
- Перед использованием изделия необходимо удалить все упаковочные материалы и транспортировочные болты. Если вы не удалите их, может возникнуть серьезная неисправность стиральной машины. См. раздел "Удаление транспортировочных болтов" на стр. 3.
- Первый цикл стирки нужно выполнить без загрузки белья. См. раздел "Первая стирка белья" на стр. 9.

Инструкции по технике безопасности

- Перед чисткой или ремонтом отключите стиральную машину от розетки сети переменного тока или выключите ее с помощью кнопки  (Вкл./Выкл.).
- Убедитесь в том, что пусты все карманы одежды, которую вы собираетесь стирать. Острые, твердые предметы, например, монеты, английские булавки, гвозди, винты или камушки могут серьезно повредить машину.
- После использования машины обязательно отключайте ее от сети переменного тока и закрывайте водопроводный кран.
- Прежде, чем открывать дверцу машины, убедитесь в том, что вода слита. Не открывайте дверцу, если вода все еще видна внутри барабана.
- Домашние животные и маленькие дети могут забраться внутрь машины. Всегда проверяйте машину перед использованием.
- Во время стирки стекло дверцы становится очень горячим. Не позволяйте детям приближаться к стиральной машине во время ее использования.
- Не пытайтесь отремонтировать машину самостоятельно. Попытка проведения ремонта неопытными или не обладающими соответствующей квалификацией лицами может привести к травме и/или вызвать необходимость более серьезного ремонта машины.
- Если штепсельная вилка или сетевой шнур повреждены, то для соблюдения безопасности их должен заменять представитель фирмы-изготовителя, ее агента по обслуживанию или лицо, имеющее аналогичную квалификацию.
- Стиральная машина должна ремонтироваться только авторизованным сервисным центром с использованием только фирменных запчастей.

Установка стиральной машины

Распаковка стиральной машины

Распакуйте вашу стиральную машину и осмотрите ее, чтобы убедиться в том, что она не была повреждена при транспортировке. Также убедитесь, что вы получили все указанные ниже составные части и принадлежности. Если при транспортировке стиральная машина была повреждена, или если отсутствуют какие-либо принадлежности, входящие в комплект поставки, немедленно обратитесь к дилеру компании Samsung, у которого вы покупали машину.

Общий вид стиральной машины

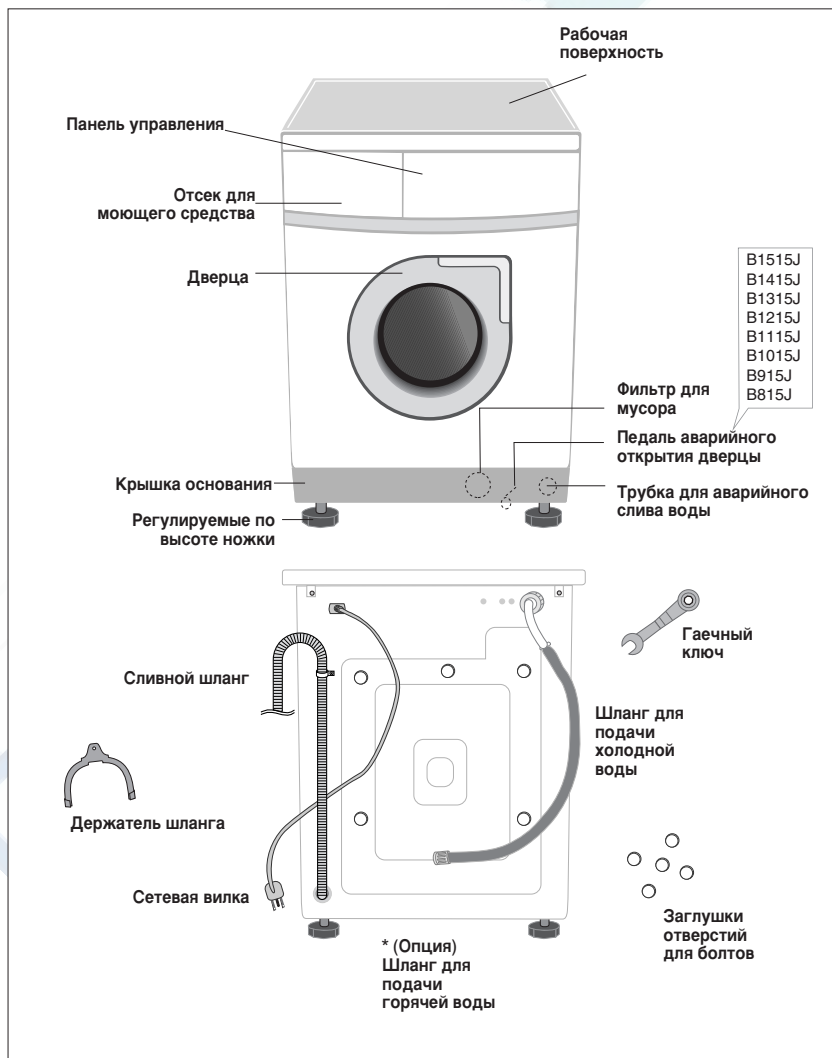

Установка стиральной машины

Выбор места для установки машины

Перед установкой стиральной машины, выберите для нее место, соответствующее следующим характеристикам:

- Прочная ровная поверхность (если поверхность неровная, обратитесь к приведенному ниже разделу "Регулировка высоты ножек")
- Место, где на машину не будет попадать прямой солнечный свет
- Место с достаточной вентиляцией
- Помещение, где температура не опускается ниже 0 °С.
- Вдали от источников тепла, таких как угольная печь или газовая плита

Следите за тем, чтобы стиральная машина не стояла на своем сетевом шнуре.

При установке машины на пол с ковровым покрытием, вентиляционные отверстия в днище стиральной машины не должны закрываться ворсом.

Регулировка высоты ножек

Если пол неровный, отрегулируйте высоту ножек (не подкладывайте под ножки деревянные бруски или другие предметы):

1. Ослабьте стопорную гайку и вращайте ножку рукой, пока не получите нужную высоту.
2. Затяните стопорную гайку при помощи поставляемого со стиральной машиной гаечного ключа.



- Установите машину на прочную ровную поверхность

Если машина установлена на неровную или непрочную поверхность, при ее работе могут возникать шум или вибрация. (Допустимый угол наклона составляет не более 1 градуса).

Удаление транспортировочных болтов

Перед использованием стиральной машины необходимо удалить пять транспортировочных болтов с задней стенки машины. Чтобы удалить болты:

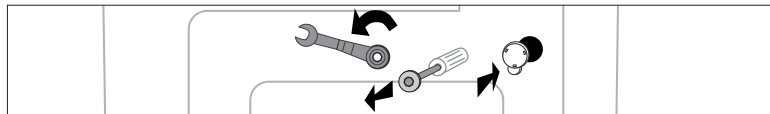

1. Перед удалением, ослабьте все транспортировочные болты при помощи поставляемого с машиной гаечного ключа.
2. Возьмитесь за головку болта и вытяните болт через широкую часть отверстия. Повторите эту операцию для каждого из болтов.
3. Закройте отверстия входящими в комплект поставки машины пластмассовыми заглушками.
4. Сохраните транспортировочные болты для использования в будущем.

Подсоединение шланга для подачи воды (не во всех моделях)

1. Снимите переходную муфту со шланга для подачи воды.



2. Сначала с помощью крестообразной отвертки ослабьте 4 винта на муфте. Затем возьмитесь за муфту и поворачивайте ее часть (b) в направлении, указанном стрелкой, пока между ней и частью (a) не получится зазор шириной около 5 мм.



3. Подсоедините муфту к водопроводному крану, и туго затяните винты. Затем поворачивайте часть (b) в направлении, указанном стрелкой, и соедините части (a) и (b).



4. Подсоедините к переходной муфте шланг для подачи воды. Потяните вниз деталь (c) шланга для подачи воды. Когда вы отпустите деталь (c), шланг автоматически плотно соединится с муфтой, при этом будет слышен щелчок.

5. Подсоедините другой конец шланга для подачи воды к впускному клапану для воды, расположенному в верхней части стиральной машины. Заверните соединитель шланга по часовой стрелке до упора.

- Если на водопроводном кране имеется резьба, наверните на кран шланг для подачи воды, как показано на рисунке.

ПРИМЕЧАНИЕ Если после подсоединения шланга наблюдается протечка воды, повторите приведенные выше действия. Подсоединяйте шланг к водопроводному крану, наиболее удобному для этой цели. Если кран имеет квадратную форму или слишком большой диаметр, перед подсоединением муфты к крану выньте из муфты промежуточное кольцо.

Установка стиральной машины

Подсоединение шланга для подачи воды

Один конец шланга для подачи воды должен быть подсоединен к стиральной машине, а другой конец - к водопроводному крану. Не растягивайте шланг для подачи воды. Если шланг слишком короток, и вы не хотите переносить водопроводный кран в другое место, замените поставляемый шланг более длинным шлангом, выдерживающим высокое давление.

Чтобы подсоединить шланг для подачи воды:

1. Возьмитесь за Г-образный фитинг на конце шланга для подачи воды и подсоедините его к патрубку для подачи холодной воды, расположенному на задней стенке стиральной машины. Затяните соединение рукой.

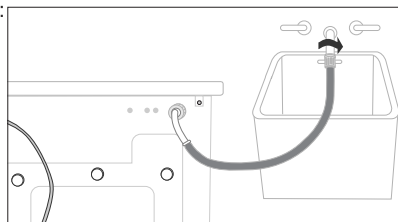

2. Подсоедините другой конец шланга для подачи воды к крану холодной воды, и затяните соединение рукой. В случае необходимости, вы можете изменить положение конца шланга для подачи воды, подключенного к стиральной машине, для чего ослабьте фитинг, поверните шланг и вновь затяните фитинг.

Опция: 1. Возьмитесь за красный Г-образный фитинг на конце шланга для подачи горячей воды и подсоедините его к красному патрубку для подачи горячей воды, расположенному на задней стенке стиральной машины. Затяните соединение рукой.

2. Подсоедините другой конец шланга для подачи воды к крану горячей воды, и затяните соединение рукой.
3. Если вы хотите пользоваться только холодной водой, используйте Y-образный тройник.

Размещение сливного шланга

Конец сливного шланга можно расположить тремя способами:

Зацепить за край раковины

Сливной шланг должен располагаться на высоте от 60 до 90 см. Чтобы конец сливного шланга был изогнут, используйте поставляемый с машиной пластиковый держатель шланга. Чтобы сливной шланг не мог перемещаться, прикрепите держатель к стене при помощи крюка или к крану при помощи шагата.

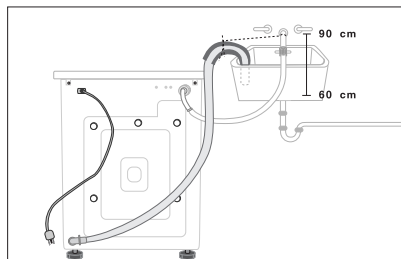

Вставить в отвод слива раковины

Отвод, в который вставляется сливной шланг, должен находиться выше сифона слива раковины и так, чтобы конец сливного шланга находился на высоте не менее 60 см от уровня пола.

Вставить в отводную трубу канализационного стояка

Компания Samsung рекомендует вам использовать вертикальную отводную трубу высотой 65 см; ее высота должна быть не менее 60 см и не более 90 см.

Установка стиральной машины

Подключение машины к сети переменного тока

Для пользователей в Европе. Вам **НЕ** нужно будет заземлять вилку сетевого шнура машины.

Для пользователей в США. Вы **ДОЛЖНЫ** заземлить вилку сетевого шнура машины.

Перед тем, как начинать пользоваться стиральной машиной, попросите имеющего лицензию электрика проверить правильность заземления стиральной машины.

Для пользователей в Великобритании

Инструкции по электромонтажу

ПРЕДУПРЕЖДЕНИЕ: ЭТО ИЗДЕЛИЕ ДОЛЖНО БЫТЬ ЗАЗЕМЛЕНО

Это изделие должно быть заземлено. В случае электрического короткого замыкания, заземление уменьшает риск поражения электрическим током, обеспечивая цепь утечки для электрического тока. Это изделие снабжено сетевым шнуром, который включает в себя заземляющий провод для подключения к клемме заземления вашей сетевой вилки. Вилка сетевого шнура должна подключаться к розетке сети переменного тока, которая должным образом смонтирована и заземлена.

*Провода в сетевом шнуре имеют следующую цветовую маркировку:

- Зеленый и желтый : Земля
 - Синий : Нейтраль
 - Коричневый : Фаза
- Если цвет изоляции проводников в сетевом шнуре не соответствует цветовой маркировке контактов вашей вилки, то поступайте следующим образом:
 - Подсоедините провод с изоляцией желтого и зеленого цвета к контакту вилки, обозначенному буквой E, или символом земли (\equiv), или имеющему зеленый или желтый цвет.
 - Подсоедините провод с изоляцией синего цвета к контакту, обозначенному буквой N, или имеющему черный цвет.
 - Подсоедините провод с изоляцией коричневого цвета к контакту, обозначенному буквой L, или имеющему красный цвет.

* Если вы сомневаетесь в правильном понимании какой-либо из этих инструкций, проконсультируйтесь у квалифицированного электрика или специалиста по обслуживанию. Изготовитель этой стиральной машины не будет брать на себя какую-либо ответственность за травмы людей или повреждение имущества, произошедшие из-за несоблюдения этих требований.

Внутри этой стиральной машины нет деталей, обслуживаемых пользователем, а если сетевой шнур данного изделия поврежден, его должен заменять только квалифицированный специалист по обслуживанию, уполномоченной фирмой-изготовителем, потому что для замены шнура требуются специальные инструменты.

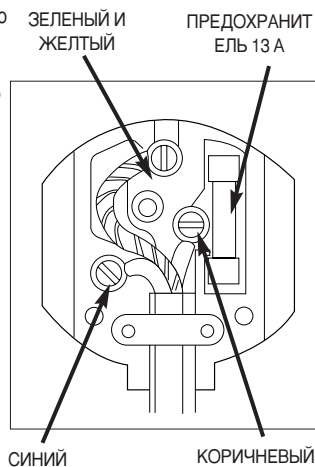

ПРЕДУПРЕЖДЕНИЕ

Перед использованием машины убедитесь в том, что сетевая вилка и шнур не имеют повреждений. Если по какой-либо причине вам потребовалось отрезать литую сетевую вилку от шнура, немедленно выньте из вилки плавкий предохранитель и избавьтесь от вилки. Ни при каких обстоятельствах не вставляйте отрезанную вилку в розетку сети переменного тока, так как это может привести к поражению электрическим током.

ЦЕПИ ПИТАНИЯ

Ваша стиральная машина должна подключаться к цепи питания, отдельной от цепей питания других электроприборов. В противном случае, может сработать автомат защиты или перегореть плавкий предохранитель.

Загрузка и стирка белья

Общий вид панели управления

B1515J/B1415J/B1315J/B1215J/B1513J/B1413J/B1313J/B1213J

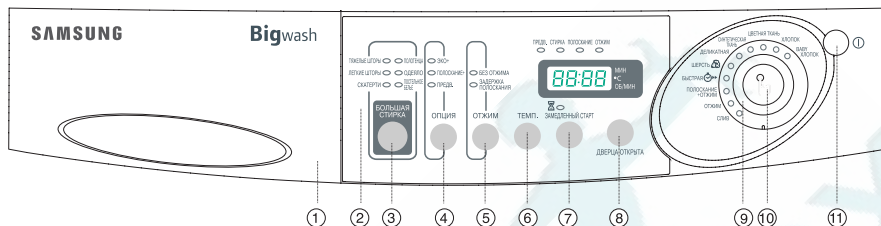

1. Дозатор моющего средства

2. Панель дисплея

Дисплей показывает время, остающееся до окончания стирки, и сообщения об ошибках.

3. Кнопка Big Wash (Стирка крупноразмерного белья)

Нажимайте эту кнопку для выбора одной из шести имеющихся программ Big Wash.

(Curtains heavy (Тяжелые шторы) → Towels (Полотенца) → Curtains Light (Легкие шторы) → Blankets (Простыни) → Table linen (Скатерти) → Bedding (Постельное белье))

4. Кнопка Option (Дополнительные функции)

Последовательно нажимайте эту кнопку для переключения между дополнительными режимами стирки [Eco* (Эко.*) → Rinse* (Полоскание*) → Prewash (Предв.) → (Eco*+Rinse*) (Эко.* + Полоскание*) → (Rinse* + Prewash) (Полоскание* + Предв.*) → Cancel (Отмена) → Eco* (Эко.*)]

Примечание: Дополнительные режимы "Предв." и "Эко.*" работают только с программами Big Wash (большая стирка), Baby Cotton (Baby Хлопок), Cotton (Хлопок), Coloureds (Цветная ткань), Synthetics (Синтетическая ткань) и Delicates (Деликатная)

5. Кнопка Spin (Отжим)

Последовательно нажимайте эту кнопку для переключения между различными скоростями отжима.

B1515J/B1513J	no, rh, 400, 600, 800, 1000, 1200, 1400, 1450 об/мин.	no : no spin (без отжима) rh : rinse hold (задержка полоскания)
B1415J/B1413J	no, rh, 400, 600, 800, 1000, 1200, 1400 об/мин.	
B1315J/B1313J	no, rh, 400, 600, 800, 1000, 1200, 1300 об/мин.	
B1215J/B1213J	no, rh, 400, 600, 800, 1000, 1200 об/мин.	

Если вы нажмете эту кнопку во время работы машины, вы увидите выбранную скорость на дисплее.

6. Кнопка Temp (Температура)

Нажимайте эту кнопку для последовательного выбора имеющихся значений температуры воды (cold water (холодная), 30°C, 40°C, 60°C и 95°C).

Если вы нажмете эту кнопку во время стирки, вы увидите выбранную температуру воды на дисплее.

7. Кнопка Delay (Задержка пуска)

Нажимайте эту кнопку для последовательного выбора возможных значений времени задержки пуска (от 1 до 24 часов с шагом в 1 час).

8. Кнопка Door (Дверца) (B1515J, B1415J, B1315J, B1215J)

Нажмите эту кнопку, чтобы открыть дверцу стиральной машины.

Примечание: Вы не сможете открыть дверцу, пока не нажмете кнопку ① (Вкл./Выкл.)

9. Ручка управления интеллектуальным режимом работы Fuzzy logic

Поворачивайте эту ручку для выбора одной из десяти имеющихся программ.

Baby Cotton (Baby Хлопок), Cotton (Хлопок), Coloureds (Цветная ткань), Synthetics (Синтетическая ткань), Delicates (Деликатная), Wool (Шерсть), Quick (Быстрая стирка), Rinse + Spin (Полоскание + Отжим), Spin (Отжим), Drain (Слив воды)

10. Кнопка Старт/Пауза

Нажимайте эту кнопку для приостановки или перезапуска программы стирки.

11. Кнопка ① (Вкл./Выкл.)

Чтобы включить машину нажмите эту кнопку один раз, чтобы выключить машину нажмите ее еще раз. Машина автоматически выключается, если она остается во включенном состоянии дольше 10 минут без нажатия какой-либо кнопки.

Загрузка и стирка белья

Общий вид панели управления

B1115J/B1015J/B1113J/B1013J

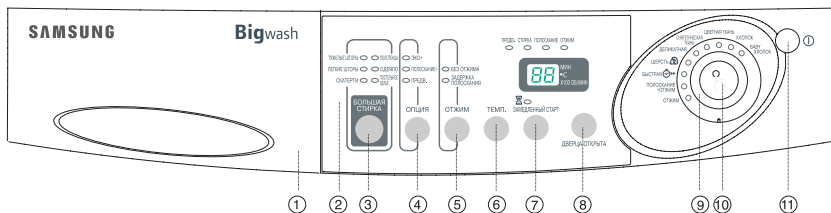

1. Дозатор моющего средства

2. Панель дисплея

Дисплей показывает время, остающееся до окончания стирки, и сообщения об ошибках.

3. Кнопка Big Wash (Стирка крупноразмерного белья)

Нажимайте эту кнопку для выбора одной из шести имеющихся программ Big Wash. (Curtains heavy (Тяжелые шторы) → Towels (Полотенца) → Curtains Light (Легкие шторы) → Blankets (Простыни) → Table linen (Скатерти) → Bedding (Постельное белье))

4. Кнопка Option (Дополнительные функции)

Последовательно нажимайте эту кнопку для переключения между дополнительными режимами стирки {Eco* (Эко.*) → Rinse* (Полоскание*) → Prewash (Предв.) → (Eco*+Rinse*) (Эко.*+Полоскание*) → (Rinse* + Prewash) (Полоскание* + Предв.) → Cancel (Отмена) → Eco* (Эко.*)}

Примечание: Дополнительные режимы "Предв." и "Эко.*" работают только с программами Big Wash (большая стирка), Baby Cotton (Baby Хлопок), Cotton (Хлопок), Coloureds (Цветная ткань), Synthetics (Синтетическая ткань) и Delicates (Деликатная)

5. Кнопка Spin (Отжим)

Последовательно нажимайте эту кнопку для переключения между различными скоростями отжима

B1115J/B1113J	no, rh, 4, 6, 8, 10, 11 (x 100 об/мин.)	no : no spin (без отжима)
B1015J/B1013J	no, rh, 4, 6, 8, 10 (x 100 об/мин.)	rh : rinse hold (задержка полоскания)

Если вы нажмете эту кнопку во время работы машины, вы увидите выбранную скорость на дисплее.

6. Кнопка Temp (Температура)

Нажимайте эту кнопку для последовательного выбора имеющихся значений температуры воды (cold water (холодная), 30°C, 40°C, 60°C и 95°C).

Если вы нажмете эту кнопку во время стирки, вы увидите выбранную температуру воды на дисплее.

7. Кнопка Delay (Задержка пуска)

Нажимайте эту кнопку для последовательного выбора возможных значений времени задержки пуска (от 1 до 24 часов с шагом в 1 час).

8. Кнопка Door (Дверца) (B1115J, B1015J)

Нажмите эту кнопку, чтобы открыть дверцу стиральной машины.

Примечание: Вы не сможете открыть дверцу, пока не нажмете кнопку ① (Вкл./Выкл.)

9. Ручка управления интеллектуальным режимом работы Fuzzy logic

Поворачивайте эту ручку для выбора одной из девяти имеющихся программ.

Baby Cotton (Baby Хлопок), Cotton (Хлопок), Coloureds (Цветная ткань), Synthetics (Синтетическая ткань), Delicates (Деликатная), Wool (Шерсть), Quick (Быстрая стирка), Rinse + Spin (Полоскание + Отжим), Spin (Отжим)

10. Кнопка Старт/Пауза

Нажимайте эту кнопку для приостановки или перезапуска программы стирки.

11. Кнопка ① (Вкл./Выкл.)

Чтобы включить машину нажмите эту кнопку один раз, чтобы выключить машину нажмите ее еще раз. Машина автоматически выключается, если она остается во включенном состоянии дольше 10 минут без нажатия какой-либо кнопки.

Загрузка и стирка белья

Общий вид панели управления

B915J/B815J/B913J/B813J

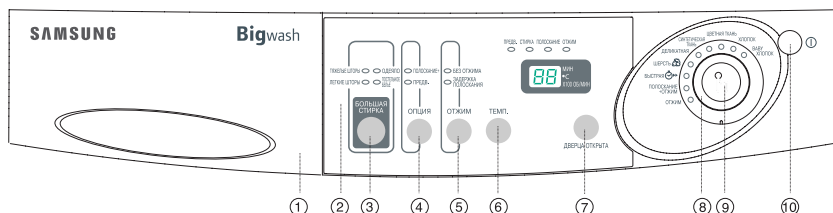

- 1. Дозатор моющего средства**
- 2. Панель дисплея**
Дисплей показывает время, остающееся до окончания стирки, и сообщения об ошибках.
- 3. Кнопка Big Wash (Стирка крупногабаритного белья)**
Нажимайте эту кнопку для выбора одной из четырех имеющихся программ Big Wash. (Curtains heavy (Тяжелые шторы) → Blankets (Простыни) → Curtains Light (Легкие шторы) → Bedding (Постельное белье))
- 4. Кнопка Option (Дополнительные функции)**
Последовательно нажимайте эту кнопку для переключения между дополнительными режимами стирки {Rinse* (Полоскание*) → Prewash (Предв.) → (Rinse* + Prewash) (Полоскание* + Предв.) → Cancel (Отмена) → Rinse* (Полоскание*)}
Примечание: Дополнительный режим "Предв." работают только с программами Big Wash (большая стирка), Baby Cotton (Baby Хлопок), Cotton (Хлопок), Coloureds (Цветная ткань), Synthetics (Синтетическая ткань) и Delicates (Деликатная)
- 5. Кнопка Spin (Отжим)**
Последовательно нажимайте эту кнопку для переключения между различными скоростями отжима

B915J/B913J	no, rh, 4, 6, 8, 9 (x 100 об/мин.)	no : no spin (без отжима)
B815J/B813J	no, rh, 4, 6, 8, (x 100 об/мин.)	rh : rinse hold (задержка полоскания)

Если вы нажмете эту кнопку во время работы машины, вы увидите выбранную скорость на дисплее.

- 6. Кнопка Temp (Температура)**
Нажимайте эту кнопку для последовательного выбора имеющихся значений температуры воды (cold water (холодная), 30°C, 40°C, 60°C и 95°C).
Если вы нажмете эту кнопку во время стирки, вы увидите выбранную температуру воды на дисплее.
- 7. Кнопка Door (Дверца) (B915J, B815J)**
Нажмите эту кнопку, чтобы открыть дверцу стиральной машины.
Примечание: Вы не сможете открыть дверцу, пока не нажмете кнопку ① (Вкл./Выкл.)
- 8. Ручка управления интеллектуальным режимом работы Fuzzy logic**
Поворачивайте эту ручку для выбора одной из девяти имеющихся программ.

Baby Cotton (Baby Хлопок), Cotton (Хлопок), Coloureds (Цветная ткань), Synthetics (Синтетическая ткань), Wool (Шерсть), Quick (Быстрая стирка), Rinse + Spin (Полоскание + Отжим), Spin (Отжим)

- 9. Кнопка Старт/Пауза**
Нажимайте эту кнопку для приостановки или перезапуска программы стирки.
- 10. Кнопка ① (Вкл./Выкл.)**
Чтобы включить машину нажмите эту кнопку один раз, чтобы выключить машину нажмите ее еще раз. Машина автоматически выключается, если она остается во включенном состоянии дольше 10 минут без нажатия какой-либо кнопки.

Загрузка и стирка белья

Первая стирка белья

Перед тем, как стирать белье в первый раз, вы должны выполнить полный цикл стирки без загрузки белья. Чтобы это сделать:

1. Нажмите кнопку ① (Вкл./Выкл.).
2. Положите немного моющего средства в отделение ② отсека для моющего средства.

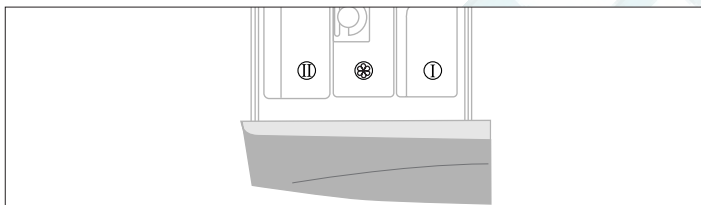



3. Откройте водопроводный кран, от которого подается вода в стиральную машину.
4. Последовательно нажимайте кнопку Temp (Температура), пока на дисплее не появится значение температуры воды 40°C.
5. Нажмите кнопку Старт/Пауза
- В результате этой процедуры из стиральной машины будет удалена вся вода, которая могла остаться в машине после ее сдаточных испытаний на фирме-изготовителе.

Загрузка и стирка белья

Стирка с использованием Интеллектуальной системы управления Fuzzy Logic

Ваша новая стиральная машина облегчает стирку белья за счет использования автоматической Интеллектуальной системы управления Fuzzy Logic. При выборе вами программы стирки, машина автоматически установит правильную температуру воды, время стирки и скорость отжима.

При стирке белья с использованием Интеллектуальной системы управления Fuzzy Logic:

1. Откройте водопроводный кран.
2. Нажмите кнопку  (Вкл./Выкл.)
3. Нажмите кнопку открывания дверцы (B1515J, B1415J, B1315J, B1215J, B1115J, B1015J, B915J, B815J)
Примечание: Вы не сможете открыть дверцу, пока не нажмете кнопку  (Вкл./Выкл.)
4. Откройте дверцу.
5. Загрузите в барабан белье по одному предмету так, чтобы не переполнить барабан.
6. Закройте дверцу.
7. Добавьте моющее средство, кондиционер для белья и моющее средство для предварительной стирки (при необходимости) в соответствующие отделения.
Примечание: Предварительная стирка возможна только при выборе программ стирки изделий из хлопка, цветных тканей, синтетики и тонких тканей. Она необходима лишь в том случае, когда одежда сильно загрязнена. Если вы хотите использовать предварительную стирку, обратитесь к разделу "Предварительная стирка" на стр. 11.
8. Поверните ручку управления интеллектуальным режимом работы Fuzzy Logic для выбора программы стирки в соответствии с типом ткани, которую вы собираетесь стирать: Baby Cotton (Baby Хлопок), Cotton (хлопок), Coloureds (Цветная ткань), Synthetics (Синтетика), Delicates (Тонкая ткань), Wool (Шерсть), Quick (Ускоренная стирка) (для ускоренного цикла стирки), Rinse + Spin (Полоскание + Отжим), Spin (Отжим), Drain (Слив) (кроме моделей B915J, B913J, B815J, B813J).

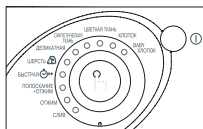

Вы увидите, как на панели управления загорятся индикаторы.

9. В это время вы можете управлять температурой стирки, скоростью отжима и временем задержки пуска, нажимая кнопки соответствующих функций.
10. Нажмите кнопку Старт/Пауза на ручке управления интеллектуальным режимом Fuzzy Logic, и цикл стирки начнется.
Загорится индикатор задержки пуска, а на дисплее появится время, оставшееся до окончания цикла стирки.

Когда цикл стирки закончится:

Через десять минут после завершения всех циклов стирки, машина автоматически выключится.

1. Нажмите кнопку открывания дверцы. (B1515J, B1415J, B1315J, B1215J, B1115J, B1015J, B915J, B815J)
Примечание: Дверца не может быть открыта, пока не пройдут 3 минуты с момента остановки машины или выключения питания.
(B1515J/B1413J/B1313J/B1213J/B1113J/B1013J/B913J/B813J)
2. Выньте белье из машины.

Загрузка и стирка белья

Выбор дополнительных функций

Предварительная стирка

Предварительная стирка возможна только при выборе программ стирки изделий из хлопка, синтетики и тонких тканей.

Для использования предварительной стирки:

1. Добавьте моющее средство для предварительной стирки в отделение ①.
2. Выберите программу стирки (Big Wash (Стирка крупноразмерного белья), Baby Cotton (Baby Хлопок), Cotton (Хлопок), Coloureds (Цветная ткань), Synthetics (Синтетика) или Delicates (Тонкая ткань)).
3. Нажимайте кнопку Option (Дополнительные функции) до тех пор, пока на панели управления не загорится индикатор "Prewash" (Предварительная стирка).
4. Нажмите кнопку Старт/Пауза для начала цикла стирки.

Функция Eco+ (Экономичная стирка) (кроме моделей B915J, B913J, B815J, B813J)

Функция экономичной стирки работает только при выборе программ Big Wash (Стирка крупноразмерного белья), Baby Cotton (Baby Хлопок), Cotton (Хлопок), Coloureds (Цветная ткань), Synthetics (Синтетика) или Delicates (Тонкая ткань). Использование этой функции сокращает время нагрева воды и снижает температуру стирки.

Используйте эту функцию при стирке слабозагрязненных вещей для экономии электроэнергии.

Функция Rinse+ (Дополнительное полоскание)

Ваша машина выполнит дополнительный цикл полоскания.

Время стирки увеличится соответствующим образом.

No Spin (Без отжима)

После последнего слива воды белье остается в барабане без выполнения отжима.

Rinse Hold (Задержка полоскания)

Белье остается замоченным в воде, оставшейся от последнего полоскания.

Прежде, чем можно будет достать белье, необходимо выполнить программу "Отжим" или "Слив".

Загрузка и стирка белья

Ручная установка режима стирки

Вы можете устанавливать режим стирки вручную, не используя интеллектуальную систему управления Fuzzy Logic. Для этого:

1. Откройте водопроводный кран.
2. Нажмите кнопку $\text{\textcircled{1}}$ (Вкл./Выкл.) на стиральной машине.
3. Нажмите кнопку открывания дверцы. (B1515J, B1415J, B1315J, B1215J, B1115J, B1015J, B915J, B815J)
Примечание: Вы не сможете открыть дверцу, пока не нажмете кнопку $\text{\textcircled{1}}$ (Вкл./Выкл.)
4. Откройте дверцу.
5. Загрузите в барабан белье по одному предмету так, чтобы не переполнить барабан.
6. Закройте дверцу.
7. Добавьте моющее средство и, при необходимости, кондиционер для белья или средство для предварительной стирки в соответствующие отделения.
8. Нажмите кнопку Temp (Температура) для выбора температуры: (cold water (холодная), 30°C, 40°C, 60°C или 95°C).
9. Нажмите кнопку Spin (Отжим) для выбора скорости вращения барабана при отжиме: (no, rh, 400, 600, 800, ..., no, ... оборотов в минуту (об./мин.)).
Примечание: При использовании функции "Полоскание без слива" белье остается мокрым, когда вы достаете его из машины.
no: Без отжима, rh: Задержка полоскания
10. Последовательно нажимайте кнопку Option (Дополнительные функции) для выбора нужного режима стирки Eco* (Экономичная стирка), Rinse* (Полоскание), Prewash (Предварительная стирка) (для стирки крупногабаритного белья, детской одежды и изделий из хлопка, цветных тканей, синтетики и тонких тканей).
11. Нажмите кнопку Старт/Пауза, и машина начнет цикл стирки.

Когда цикл стирки закончится:

1. Нажмите кнопку открывания дверцы. (B1515J, B1415J, B1315J, B1215J, B1115J, B1015J, B915J, B815J)
Примечание: Дверца не может быть открыта, пока не пройдут 3 минуты с момента остановки машины или выключения питания. (B813J)
2. Выньте белье из машины.

Использование функции задержки пуска (Кроме моделей B915J, B913J, B815J, B813J)

Вы можете запрограммировать стиральную машину автоматически начать стирку через определенное время, выбрав срок задержки в пределах от 1 до 24 часов (с шагом в 1 час).

Для этого:

1. Автоматически или вручную задайте программу стирки, соответствующую типу ткани, которую вы собираетесь стирать в стиральной машине.
2. Последовательно нажимайте кнопку Delay (Задержка пуска) до тех пор, пока не будет установлено нужное время.
3. Нажмите кнопку Старт/Пауза. Загорится индикатор задержки пуска, а часы на дисплее начнут обратный отсчет времени до пуска.
4. Для отмены задержки пуска нажмите кнопку $\text{\textcircled{1}}$ (Вкл./Выкл.), а затем вновь включите машину.

Загрузка и стирка белья

Советы по стирке

Сортировка вашего белья: Сортируйте ваше белье в соответствии со следующими характеристиками:

- **Символы на ярлыке одежды, указывающие, как нужно обращаться с тканью:** Рассортируйте белье на хлопок, смесовое волокно, синтетику, шелк, шерсть и вискозу.
- **Цвет:** Разделите белье на белое и цветное. Стирайте новое цветное белье отдельно.
- **Размер:** Загрузка в машину белья и одежды различных размеров улучшает эффективность стирки.
- **Прочность:** Стирайте требующие осторожного обращения ткани отдельно, используя программу стирки Delicates (Тонкая ткань) для стирки изделий из чистой шерсти, занавесок и изделий из шелка. Проверьте ярлыки на предметах одежды, которые вы собираетесь стирать, или обратитесь к таблице по обращению с тканями, приведенной в приложении.

Внимайте все из карманов: Монеты, английские булавки, и аналогичные предметы могут повредить белье, барабан стиральной машины и емкость для воды.

Застегивайте застегжки: Застегните молнии, пуговицы или крючки, свяжите вместе свободно висящие ремни или ленты.

Предварительная стирка хлопчатобумажной ткани: Ваша новая стиральная машина в сочетании с современными моющими средствами обеспечит идеальные результаты стирки, экономя при этом электроэнергию, время, воду и моющее средство. Однако если ваша одежда из хлопка особенно сильно загрязнена, используйте режим предварительной стирки с применением моющего средства на основе белков.

Определение количества белья: Не перегружайте стиральную машину, иначе ваше белье не будет хорошо выстирано. Для определения правильного количества стираемого белья в зависимости от его типа используйте приведенную ниже таблицу.

Тип ткани	Загрузка
Цветная ткань/Хлопок	
- средне/слабо загрязненная	6,0 кг
- сильно загрязненная	6,0 кг
Синтетика	3,0 кг
Тонкая ткань	2,5 кг
Шерсть	2,0 кг

Советы по использованию моющих средств: Выбор типа моющего средства, который вы должны использовать, основывается на типе ткани (хлопок, синтетика, тонкие ткани, шерсть), прочности ее окраски, температуре стирки, типе и степени загрязнения. Всегда используйте моющие средства с “низким пенообразованием”, разработанные для автоматических стиральных машин.

Следуйте рекомендациям изготовителя моющего средства, основываясь на весе белья, степени его загрязнения и жесткости воды в вашей местности. Если вам не известна степень жесткости воды в вашей местности, обратитесь в организацию, обеспечивающую водоснабжение вашего дома.

Примечание: Храните моющие средства и кондиционеры ткани в безопасном сухом месте, недоступном для детей.

Уход за стиральной машиной

Аварийный слив воды из стиральной машины

1. Отсоедините вилку сетевого шнура стиральной машины от розетки.
2. Снимите крышку основания стиральной машины, воспользовавшись отверткой, чтобы отделить ее от корпуса.
3. Отверните пробку аварийного слива, повернув ее влево. Возьмитесь за конец трубки для аварийного слива и медленно вытяните трубку примерно на 20 см.
4. Дайте всей воде стечь в тазик.
5. Вставьте трубку для аварийного слива на место и вновь приверните пробку аварийного слива.
6. Установите на место крышку основания.

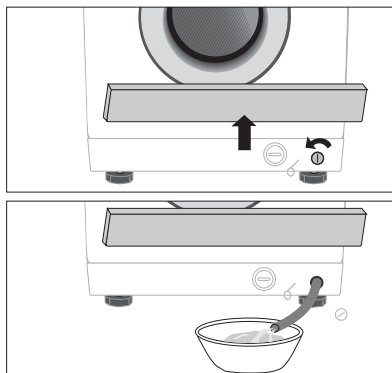

Восстановление работоспособности замерзшей стиральной машины

Если температура в помещении, где установлена стиральная машина, упала ниже нуля градусов и машина замерзла:

1. Отсоедините машину от сетевой розетки.
2. Поливайте теплой водой водопроводный кран, к которому подсоединен шланг от машины, до тех пор, пока не сможете отсоединить шланг.
3. Снимите шланг для подачи воды и положите его в теплую воду.
4. Налейте теплую воду в барабан стиральной машины и оставьте воду в барабане на 10 минут.
5. вновь подсоедините шланг для подачи воды к водопроводному крану и проверьте, нормально ли наливается и сливается вода.

Чистка наружных поверхностей стиральной машины

1. Протрите поверхности стиральной машины, в том числе и панель управления, с помощью мягкой тряпки и неабразивных бытовых чистящих средств.
2. Вытрите поверхности насухо мягкой тряпкой.
3. Не лейте воду на стиральную машину.

Чистка отсека для моющего средства и ниши для отсека

1. Нажмите на освобождающий рычаг, расположенный внутри отсека для моющего средства, и вытяните отсек.
2. Снимите пробку, расположенную в отделении .
3. Промойте все части отсека проточной водой.
4. Почистите нишу отсека для моющего средства с помощью старой зубной щетки.
5. Установите на место пробку (плотно вставив ее) и вставьте перегородку для жидкого моющего средства на место в соответствующем отделении.
6. Вдвиньте отсек для моющего средства на место.
7. Выполните программу полоскания, не загружая белья в барабан стиральной машины.

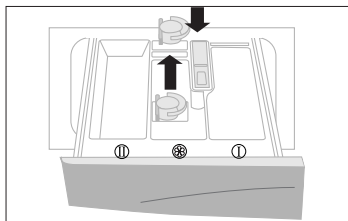

Уход за стиральной машиной

Чистка фильтра для мусора

Чистите фильтр для мусора 2 или 3 раза в год.

1. Снимите крышку основания, расположенную в передней части стиральной машины.
2. Отверните пробку аварийного слива, повернув ее влево и слейте всю оставшуюся воду. См. раздел “Аварийный слив воды из стиральной машины” на стр. 14.
3. Отверните крышку фильтра и снимите ее.

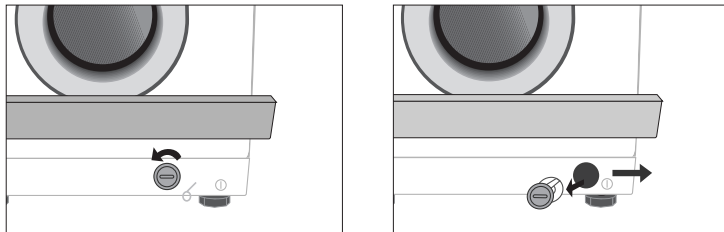

4. Смойте грязь и удалите другой мусор из фильтра. Убедитесь в том, что расположенные сзади фильтра лопасти сливного насоса не заблокированы грязью. Верните на место крышку фильтра.
5. Установите на место крышку основания машины.

Чистка сетчатого фильтра шланга для подачи воды

Вы должны чистить сетчатый фильтр шланга для подачи воды не менее одного раза в год или когда увидите на дисплее машины следующее сообщение об ошибке:



Чтобы почистить фильтр:

1. Закройте кран, от которого подается вода к стиральной машине.
2. Отверните шланг от патрубков на задней стенке машины.
3. С помощью плоскогубцев осторожно вытяните сетчатый фильтр из конца шланга и полощите его водой, пока он не станет чистым. Также очистите внутреннюю и наружную поверхности снабженного резьбой патрубка.



4. Вставьте фильтр на место.
5. Вновь приверните шланг к стиральной машине.
6. Откройте водопроводный кран и убедитесь в том, что местах подсоединения шланга нет протечки воды.

Устранение неисправностей

Проблемы и их устранение

Стиральная машина не запускается

- Убедитесь в том, что дверца плотно закрыта.
- Убедитесь в том, что стиральная машина подключена к сети переменного тока.
- Убедитесь в том, что открыт водопроводный кран, от которого подается вода в машину.
- Убедитесь в том, что вы нажали кнопку Старт/Пауза.

Вода не подается или подается в недостаточном количестве

- Убедитесь в том, что открыт водопроводный кран, от которого подается вода в машину.
- Убедитесь в том, что в шланге для подачи воды не замерзла вода.
- Убедитесь в том, что в шланге для подачи воды отсутствуют перегибы.
- Убедитесь в том, что сетчатый фильтр шланга для подачи воды не забит грязью.

По окончании программы стирки в отсеке для моющего средства остается моющее средство

- Убедитесь в том, что стиральная машина работает при достаточном напоре воды.
- Поместите моющее средство ближе к задней стенке отсека для моющего средства (подальше от наружного края отсека).

Стиральная машина вибрирует или работает слишком шумно

- Убедитесь в том, что стиральная машина установлена на ровную поверхность. Если поверхность неровная, отрегулируйте высоту ножек, чтобы выровнять машину (см. стр. 3).
- Убедитесь в том, что удалены транспортировочные болты (см. стр. 3).
- Убедитесь в том, что стиральная машина не соприкасается с какими-либо предметами.
- Убедитесь в том, что загруженное белье уравновешено.

Стиральная машина не сливает воду и/или не отжимает белье

- Убедитесь в том, что сливной шланг не сплюснен и не перегнулся.
- Убедитесь в том, что сетчатый фильтр шланга для подачи воды не забит грязью (см. стр. 15).

Кнопка открывания дверцы не работает

(B1415J, B1215J, B1015J, B815J)

1. Отсоедините вилку сетевого шнура машины от розетки.
2. Слейте воду из машины.
3. С помощью отвертки снимите пластмассовую крышку основания. Отставьте ее в сторону.
4. Найдите оранжевый пластмассовый рычаг и потяните его вперед, чтобы открыть дверцу машины.

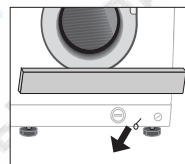

Расшифровка сообщений об ошибках

Сообщение об ошибке

door

Ed

E1

E2

E4

E9

Решение

Закройте дверцу.

- Убедитесь в том, что открыт водопроводный кран, от которого подается вода в машину.
- Проверьте напор воды.
- Очистите фильтр для мусора.
- Убедитесь в том, что сливной шланг подсоединен правильно. Загруженное белье не уравновешено; распутайте запутавшееся белье и разместите его равномерно.

Если вам необходимо выстирать только один предмет одежды, например, махровый халат или джинсы, результат заключительного отжима может оказаться неудовлетворительным и на дисплее появится сообщение об ошибке "E4".

- Проверьте, не слишком ли низко находится конец сливного шланга. (Убедитесь в том, что держатель сливного шланга на задней стенке машины не поврежден)
- Убедитесь в том, что конец сливного шланга не погружен в воду.

Прежде чем обращаться в сервисный центр:

1. Попробуйте устранить возникшую проблему (см. "Проблемы и их устранение" на этой странице).
2. Вновь запустите программу стирки и посмотрите, возникла ли проблема повторно.
3. Если проблему устранить не удалось, обратитесь в сервисный центр и опишите возникшую неисправность.

Таблица программ стирки

ПРОГРАММА	Макс. загрузка (кг)	МОЮЩЕЕ СРЕДСТВО И ДОБАВКИ			Темп. (Макс.) °С	Скорость отжима (МАКС.) об/мин.								Задержанный пуск	Предв. стирка	Вода (л)	Электроэнергия (кВт·ч)
		Предв. стирка	Стирка	Кондиционер		B1515J	B1415J	B1315J	B1215J	B1115J	B1015J	B915J	B815J				
						B1513J	B1413J	B1313J	B1213J	B1113J	B1013J	B913J	B813J				
Вату Хлопок	4,0	*	Да	*	95	1450	1400	1300	1200	1100	1000	900	800	*	*	54	1,82
Хлопок	6,0	*	Да	*	95	1450	1400	1300	1200	1100	1000	900	800	*	*	54	1,82
Цветная ткань	6,0	*	Да	*	60	1450	1400	1300	1200	1100	1000	900	800	*	*	54	0,95
Синтетическая ткань	3,0	*	Да	*	60	800	800	800	800	800	800	800	800	*	*	50	0,72
Деликатная	2,5	*	Да	*	40	600	600	600	600	600	600	600	600	*	*	53	0,49
Шерстр	2,0	-	Да	*	40	400	400	400	400	400	400	400	400	*	-	59	0,52
Быстрая стирка	2,0	-	Да	*	40	1000	1000	1000	1000	1000	1000	900	800	*	-	38	0,57

ПРОГРАММА	Тип белья или одежды
Хлопок	Средне или слабозагрязненные хлопчатобумажные ткани, постельное белье, салфетки и скатерти, нижнее белье, полотенца, рубашки и т.п.
Цветная ткань	Средне или слабозагрязненные хлопчатобумажные ткани, постельное белье, салфетки и скатерти, нижнее белье, полотенца, рубашки и т.п.
Синтетическая ткань	Средне или слабозагрязненные блузы, рубашки, и т.п., изготовленные из полиэфирных волокон (диолен, тревира), полиамидных волокон (перлон, нейлон) или других аналогичных смесей волокон.
Деликатная	Тонкие занавески, платья, юбки, рубашки и блузы.
Шерстр	Только шерстяные изделия, которые разрешается стирать в стиральной машине и на которых есть ярлык "чистая шерсть".
Быстрая стирка	Слегка загрязненные хлопчатобумажные или льняные блузы, рубашки, изделия из махровой ткани темного цвета, изделия из цветного льна, джинсы и т.п.

1. Программы с предварительной стиркой продолжаются примерно на 15 минут дольше.
2. Данные о продолжительности работы программ были получены в условиях, соответствующих Стандарту IEC 456.
3. Потребление воды или электроэнергии в конкретных условиях вашего дома могут отличаться от значений, приведенных в таблице, вследствие различий в давлении и температуре подаваемой в машину воды, а также в количестве и типе загруженного белья.

Таблица программ стирки

ПРОГРАММА	Макс. загрузка (кг)	МОЮЩЕЕ СРЕДСТВО И ДОБАВКИ			Темп. (Макс.) °С	Скорость отжима (МАКС.) об/мин.						Задержанный пуск	Предв. стирка	Вода (л)	Электроэнергия (кВт·ч)	
		Предв. стирка	Стирка	Кондиционер		B1515J B1415J B1513J B1413J	B1315J B1313J	B1215J B1213J	B1115J B1113J	B1015J B1013J	B915J B913J					B815J B813J
Тяжелые шторы	5,0	*	Да	*	60	1200	1200	1200	1100	1000	900	800	*	*	75	0,65
Полотенца	4,0	*	Да	*	95	1200 (1400)	1300	1200	1100	1000	-	-	*	*	75	1,05
Легкие шторы	3,0	*	Да	*	60	800	800	800	800	800	800	800	*	*	75	0,54
Простыни	3,0	*	Да	*	60	800	800	800	800	800	800	800	*	*	68	0,45
Скатерти	3,0	*	Да	*	60	1000	1000	1000	1000	1000	900	800	*	*	56	1,03
Постельное белье	5,0	*	Да	*	95	1450 (1400)	1300	1200	1100	1000	900	800	*	*	60	1,20

ПРОГРАММА	Тип белья или одежды
Тяжелые шторы	Толстые хлопчатобумажные или смесовые шторы, шторы с ворсом (лицевая сторона, подкладка), слабозагрязненные чехлы для мебели, накидки для дивана (без набивки) и т.п.
Полотенца	Ворсистые хлопчатобумажные полотенца, большие махровые полотенца, купальные халаты.
Легкие шторы	Тонкие шторы из синтетических, смесовых и хлопчатобумажных тканей, легкие шторы, оконные занавески, тюлевые занавески.
Простыни	Хлопчатобумажные постельные принадлежности с набивкой, пуховые одеяла, подушки, одеяла, накидки для дивана с легкой набивкой.
Скатерти	Скатерти и салфетки из хлопчатобумажных и смесовых тканей, сильнозагрязненные чехлы для мебели и т.п.
Постельное	Хлопчатобумажные постельные принадлежности, постельное белье, простыни, белье пододеяльники, наволочки и т.п.

Приложение

Описание символов на ярлыках одежды

	Прочный материал		Можно гладить при температуре максимум 100°C
	Тонкая материал		Нельзя гладить
	Предмет одежды можно стирать при температуре воды 95°C.		При химической чистке можно использовать любой растворитель
	Предмет одежды можно стирать при температуре воды 60°C.		Можно чистить только с использованием перхлорида, бензина для заправки зажигалок, чистого спирта или чистящего средства R113
	Предмет одежды можно стирать при температуре воды 40°C.		Можно чистить только с использованием авиационного бензина, чистого спирта и чистящего средства R113
	Предмет одежды можно стирать при температуре воды 30°C.		Не должен подвергаться сухой химической чистке
	Предмет одежды должен стираться вручную		Сушите, положив на плоскую поверхность
	Только сухая химическая чистка		Можно вешать для сушки
	Можно отбеливать в холодной воде		Сушите на плечиках для одежды
	Не должен отбеливаться		Может сушиться в сушильной камере при нормальной температуре
	Можно гладить при температуре максимум 200°C		Может сушиться в сушильной камере при пониженной температуре
	Можно гладить при температуре максимум 150°C		Не должен сушиться в стиральной машине

Предупреждения по обеспечению электрической безопасности

Чтобы уменьшить риск пожара, поражения электрическим током и других травм, не забывайте об этих мерах по обеспечению электрической безопасности.

- Пользуйтесь при эксплуатации стиральной машины только тем источником электропитания, тип которого указан на прикрепленной к машине табличке с техническими данными. Если вы не уверены в типе электропитания, которое подается в ваш дом, проконсультируйтесь в магазине, в котором вы купили изделие или в организации, обеспечивающей электроэнергией ваш дом.
- Используйте только заземленную или поляризованную розетку сети переменного тока. Для вашей безопасности, машина снабжена поляризованной вилкой сети переменного тока, то есть, вилкой, у которой один контакт шире другого. Эта вилка может быть вставлена в розетку только одним способом. Если вы не можете полностью вставить вилку в розетку, попытайтесь перевернуть вилку, чтобы контакты входили наоборот. Если и после этого не удастся вставить вилку в розетку, обратитесь к электрику, чтобы он заменил вашу розетку.
- Защищайте сетевой шнур. Сетевой шнур должен быть проложен таким образом, чтобы на него нельзя было наступать или зажимать какими-либо установленными на него тяжелыми предметами. Необходимо уделять особое внимание вилке сетевого шнура, удлинителям и точке выхода сетевого шнура из машины.
- Не перегружайте сетевую розетку или удлинитель. Перегрузка может привести к пожару или поражению электрическим током.

Приложение

Защита окружающей среды

- Эта машина изготовлена из материалов, пригодных для вторичной переработки. Если вы когда-нибудь решите выбросить это изделие, пожалуйста, соблюдайте местные правила по удалению бытовых отходов. Отрежьте сетевой шнур, чтобы изделие нельзя было включить в сеть переменного тока. Снимите дверцу, чтобы животные или маленькие дети случайно не попали в ловушку, если они влезут внутрь изделия.
- Не превышайте количество моющего средства, рекомендованное в инструкциях изготовителя этого моющего средства.
- Перед циклом стирки пользуйтесь средствами для удаления пятен или отбеливателями, только если это совершенно необходимо.
- Экономьте воду и электроэнергию, полностью загружая машину при стирке (точный вес загружаемого белья зависит от используемой программы стирки).

Заявление о соответствии стандартам

Это изделие соответствует Европейским стандартам по безопасности, директиве ЕС 93/68 и Стандарту EN 60355.

Технические характеристики

ТИП	СТИРАЛЬНАЯ МАШИНА С ФРОНТАЛЬНОЙ ЗАГРУЗКОЙ									
ГАБАРИТНЫЕ РАЗМЕРЫ	Ш 598 мм x Г 550 мм x В 844 мм									
ДАВЛЕНИЕ ВОДЫ	50 кПа ~ 800 кПа									
МАССА	75 кг									
ЗАГРУЗКА ДЛЯ СТИРКИ и ОТЖИМА	6,0 кг (СУХОГО БЕЛЬЯ)									
ПОТРЕБЛЯЕМАЯ МОЩНОСТЬ	СТИРКА		220 В				180 Вт			
			240 В				180 Вт			
	СТИРКА И НАГРЕВ ВОДЫ		220 В				2000 Вт			
			240 В				2400 Вт			
	ОТЖИМ	МОДЕЛЬ	B1515J	B1415J	B1315J	B1215J	B1115J	B1015J	B915J	B815J
B1513J			B1413J	B1313J	B1213J	B1113J	B1013J	B913J	B813J	
	220В	550Вт	550Вт	550Вт	500Вт	500Вт	500Вт	430Вт	430Вт	
СЛИВ		34Вт								
ОБЪЕМ ВОДЫ	54 л (СТАНДАРТНАЯ ПРОГРАММА)									
СКОРОСТЬ ВРАЩЕНИЯ ПРИ ОТЖИМЕ	МОДЕЛЬ	B1515J	B1415J	B1315J	B1215J	B1115J	B1015J	B915J	B815J	
	об./мин.	1450	1400	1300	1200	1100	1000	900	800	

Подлежит использованию по назначению в нормальных условиях
Рекомендуемый период: 7лет

**ЕСЛИ ВОЗНИКЛА НЕОБХОДИМОСТЬ
В ТЕХНИЧЕСКОМ ОБСЛУЖИВАНИИ**

- Если с вашей стиральной машиной возникла проблема, обращайтесь в ближайший авторизованный сервисный центр компании Samsung, указав при обращении свои фамилию, адрес, номер телефона, а также номер модели и серийный номер вашей машины.



ELECTRONICS

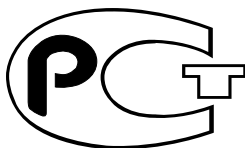

- Сертификат : РОСС КR. АЯ46. В18576
- Дата выпуска : 30. 04. 2007

ИЗГОТОВЛЕНО В КИТАЕ
ИЗГОТОВИТЕЛЬ: САМСУНГ
ТОВАР СЕРТИФИЦИРОВАН Ф РМОЙ РОСТЕСТ- МОСКВА
АДРЕС ИЗГОТОВИТЕЛЯ:
СУЗХОУ САМСУНГ ЭИЕКТРОНИКС КО., ИТД
221 D"INMEN ROUD, SUZHOУ, D"ANGSU, КИТАЈ

Код No. : DC68-00219E(YLP)

<http://rembitteh.ru/>